

Bluetooth機能搭載ステレオラジオカセット SCR-B2

取扱説明書・保証書

このたびは、当社製品をお買い上げいただきまして、誠にありがとうございます。正しくご使用いただくために必ずこの取扱説明書をよくお読みください。なお、お読みになられたあともいつでも見られるように大切に保管してください。

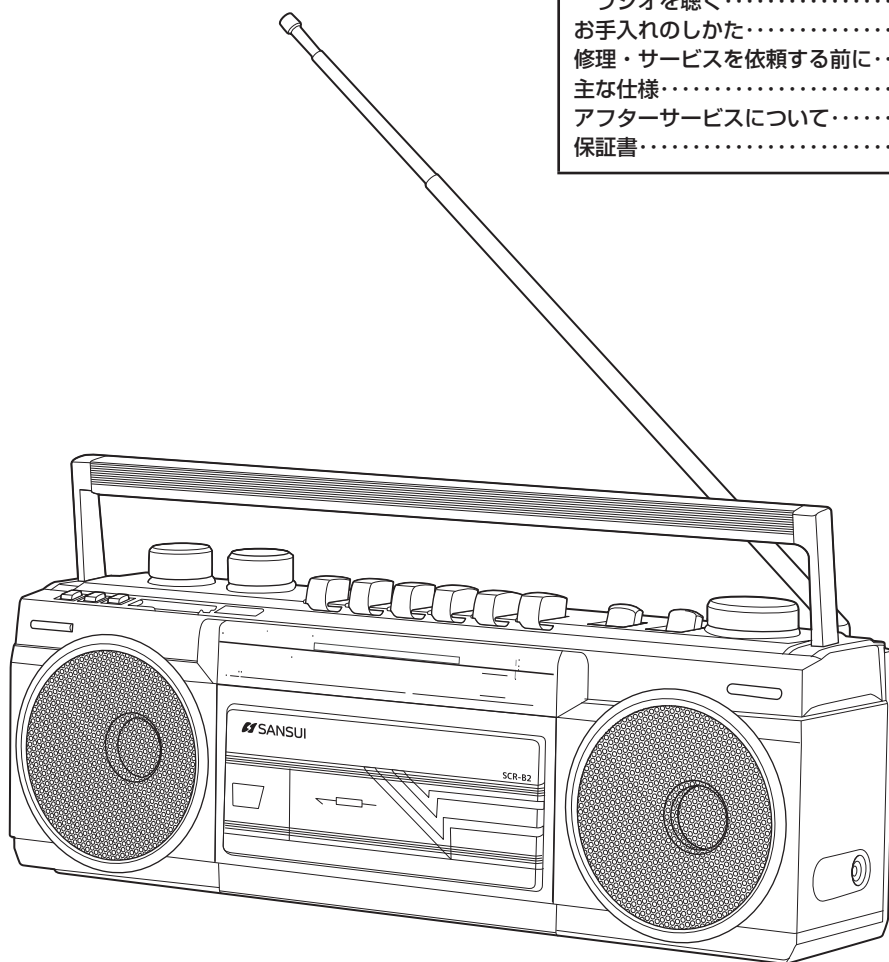

も く じ

安全上のご注意	P. 2
ご使用になる前に	P. 4
各部の名称とはたらき	P. 6
正しい使いかた	P. 7
カセットテープを使用する	P. 9
Bluetooth機器の音楽を聴く	P. 11
USBメモリー/SDカードのMP3を聴く	P. 14
ラジオを聴く	P. 15
お手入れのしかた	P. 16
修理・サービスを依頼する前に	P. 17
主な仕様	P. 19
アフターサービスについて	裏表紙
保証書	裏表紙





安全上のご注意

- ご使用になる前に、この「安全上のご注意」をよくお読みのうえ、正しくお使いください。
- ここに示した注意事項は安全に関する重大な内容を記載していますので、必ず守ってください。
- お読みになったあとは、お使いになる方がいつでも見られるところに、必ず保管してください。

 警告	誤った取り扱いをすると、人が死亡または重傷を負う可能性が想定される内容を示します。
 注意	誤った取り扱いをすると、人が傷害を負う可能性及び物的損害の発生が想定される内容を示します。 (物的損害とは、家屋・家財・家畜・ペット等にかかわる拡大損害を示します。)





図記号の意味と例

	⊘は、「してはいけないこと」を意味しています。具体的な禁止内容は、⊘の中や近くに絵や文章で示しています。(左図の場合は、「分解禁止」を示します。)
	●は「必ずすること」を意味しています。具体的な強制内容は、●の中や近くに絵や文章で示しています。(左図の場合は、「電源プラグをコンセントから抜くこと」を示します。)

警告

 禁止	交流100V以外では使用しない。 電圧の違うところ、自動車・船舶などの直流電源には接続しないでください。火災・感電の原因になります。	 禁止	本製品にダストスプレー(エアダスター)を使用しない。 製品内部にガスが溜まった場合、引火し爆発する恐れがあります。	 プラグを抜く	使用しないときは、必ず電源プラグをコンセントから抜く。 絶縁劣化による感電・漏電・火災の原因になります。
	海外で使用しない。 本製品は日本国内専用です。		雷が鳴り始めたら、ロッドアンテナや電源プラグに触れない。 感電の危険があります。		お手入れの際は、安全のため電源プラグをコンセントから抜く。 感電・火災・けがの原因になることがあります。
	電源コードを傷つけたり、破損したり、加工したり、無理に曲げたり、引っ張ったり、ねじったり、束ねたり、重いものをのせたり、挟み込んだりしない。 火災・感電の原因になります。	 使用禁止	乾電池を充電しない。 乾電池の破裂・液もれが起こり、火災やけが・故障の原因になります。	 分解禁止	分解しない。また、修理技術者以外の人は修理しない。 火災・感電・けがの原因になります。修理は販売店またはドウシヤサービスセンター(裏表紙参照)にご相談ください。
	電源コードや電源プラグが傷んだり、コンセントの差し込みがゆるいときは使用しない。 感電・ショート・発火の原因になります。		異常時(こげ臭い、発煙など)は電源プラグを抜き、使用を中止する。 火災・感電の原因になります。	 めれ手禁止	ぬれた手で、電源プラグを抜き差ししない。 感電の原因になります。
	子供だけで使わせたり、幼児の手の届くところでは使わない。 けが・感電の原因になります。		電源プラグはコンセントの奥までしっかり差し込む。 感電・ショート・発火の原因になります。	 水ぬれ禁止	水につけたり、水をかけたりしてぬらさない。 ショート・感電の原因になります。
	本体のすき間にピンや針金などの金属物等、異物を入れない。 感電・けがの原因になります。	 指示	電源プラグの刃および刃の取り付け面にホコリが付着している場合は拭き取る。 ホコリが付着したまま電源プラグを差し込むと、ショート・火災の原因になります。		
電源コードを乳幼児の手の届くところに置かない。 コードが誤って首に巻き付いたりして事故の原因になることがあります。	取りはずした乾電池の扱いに注意する。 幼児の手の届かないところに保管してください。乾電池を口に入れたり、ショートさせたりすると事故の原因になります。				

⚠ 注意

 禁止	次のようなところでは使わない。 ●ガスコンロなど炎の近く ●引火性のガスがあるところ ●雨や水しぶきがかかるところ 変色・変形・火災・感電の原因になることがあります。	 禁止	指定以外の乾電池を使用しない。 違う種類の乾電池、新旧の乾電池を混ぜて使用しない。 乾電池の破裂や液もれにより、火災・けが・故障の原因になることがあります。	 指示	音量に注意する。 使用前には音量を最小にするようにし、使用中も音量を大きくしすぎないように注意してください。長時間、耳を刺激する大きな音量で聴き続けると聴力に悪い影響を与えます。
	窓を閉めきった自動車の中や直射日光が当たる場所など、異常に温度が高くなる場所に放置しない。 キャビネットや部品に悪い影響を与え、火災や感電の原因になります。	 指示	乾電池の極性に注意する。 乾電池をセットする際、乾電池の+（プラス）と-（マイナス）に注意し、表示どおりに正しく入れてください。乾電池の破裂や液もれにより、火災・けが・故障の原因になることがあります。		持ち運びするときは、ロッドアンテナをたたむ。 けがや故障の原因となります。
	不安定な場所で使わない。 転倒したり落下して、けが・故障の原因になることがあります。		電源プラグを抜くときは電源コードを持たずに必ず電源プラグを持って引き抜く。 感電・ショート・電源コードの断線の原因になることがあります。		持ち運びするときはUSBメモリーやSDカードを取りはずす。 けが・故障・USBメモリーやSDカードの破損の原因となります。
	お手入れの際は住宅用洗剤・シンナー・ベンジン・アルコール・磨き粉などを使わない。 変色・変形・感電・故障の原因になります。		長時間使用しないときや、家庭用電源で使用するときは乾電池を取りはずす。 液漏れにより、火災・けが・汚れの原因となる場合があります。		

ご使用になる前に

カセットテープについて

カセットテープの取り扱いについて

テープのたるみをなくして使用する。テープのたるみは、テープの巻きつきや、切断の原因となります。テープがたるんでいないかどうか確かめ、たるんでいるときは図のように鉛筆などで直してからご使用ください。

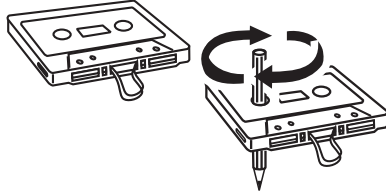

テープを本機に入れたままにしない。

長時間録音再生しない場合は、テープが傷むのを避けるため、本機に入れたままにしないでください。テープは途中で取り出さず、必ず巻き戻し、ケースに入れて立てて保管してください。

大切な録音を消さないために

録音禁止にするときには、カセットの後ろ側にある“ツメ”を折っておく。

保存しておきたいようなテープの場合には、カセットの後ろ側にある“ツメ”を折っておくと録音禁止になり、間違えて大切な録音テープに上書きせずすみずみまで録音できます。また、再び録音したい時は、折ったツメの部分にセロハンテープなどを貼りつけてください。

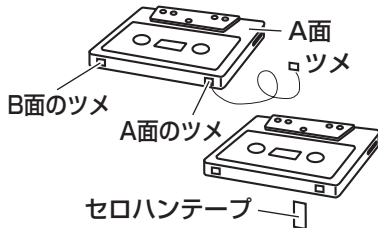

ツメを折ってあるテープは録音ボタンの操作ができません。無理に押ししたりすると故障する場合があります。

リーダーテープについて カセットテープの両端のリーダーテープ部分は録音できません。

すぐに録音を開始させたい場合には、録音の前にこの部分を送っておいってください。

テープの種類について 本製品で可以使用できるテープはノーマルテープのみです。

ノーマルテープ以外(メタルテープやハイポジションテープなど)は十分に性能が発揮できません。さらに、重ね録りで前の録音が消えずに残ってしまうなど、問題も発生するため、使用しないでください。

長時間テープを使わない。

90分以上のテープは変形しやすく、また伸びやすいため、なるべくご使用をお避けください。

エンドレステープを使わないようにしてください。

NRについて(再生/録音)

本製品にはNR(ノイズ・リダクション:雑音除去)機能はありません。

他のカセットデッキでNRを使用して録音されたテープは、本製品で聴くと音質が異常に聞こえます。

著作権について

あなたが録音したものは個人として楽しむなどの他は著作権法上、権利者に無断で使用できません。

USBメモリー、SDカードについて

USBメモリー

- ・ファイルシステム FAT32
- ・USB2.0対応

本機は、USBマストレージクラスデバイスにのみ対応しています。お使いのUSB機器がUSBマストレージクラスであるかは、直接USB機器の発売元にお問い合わせください。

※ 本説明書では接続できるUSB機器を「USBメモリー」と記載しています。

- ・本機で使用できるUSBメモリーは16GB以下です。
- ・USBハブを介してUSB機器を使うことはできません。
- ・本機では、USBメモリー内のファイルを削除したり、移動することはできません。
- ・機器の状態によっては正常に動作しないことがあります。

SDカード

- ・ファイルシステム FAT32

・本機で使用できるSDカードはSDHCタイプ16GB以下です。

・本機ではSDカード内のファイルを削除したり、移動することはできません。

・ミニSDカード、マイクロSDカードを使用する場合はSDカード変換アダプター(市販品)を使用してください。

・SDカードスロット上に「SD/MMC CARD」と記載されていますが、本機はSDカード専用です。

MP3について

本機ではUSBメモリーやSDカードに記録されたMP3(MPEG-1 Audio Layer-3)ファイルを再生することができます。

パソコンなどを使ってMP3のデータを作成する際は、使用するソフトの説明をよくお読みください。

・正式名称をMPEG-1 Audio Layer-3という音声圧縮の規格。

・MP3データの認識はファイル拡張子「.mp3」で行ないます。ファイル名には必ず拡張子「.mp3」を付けてください。拡張子「.mp3」のないファイルは本機では再生できません。また、ファイル名に拡張子「.mp3」を付けていてもMP3データ形式でないファイルは再生できません。

・ビットレート 96 ~ 320 kbps(推奨)

・サンプリング周波数32kHz/44.1kHz/48kHz

・999以上のファイルまたは99以上のフォルダーが記録されたUSBメモリーまたはSDカードは、正常に再生できないことがあります。

・可変ビットレートで記録されたファイルは、正常に再生できないことがあります。

・データの状態によっては、本機では再生できなったり、音が途切れることがあります。

・本機はフォルダー変更の機能は搭載していません。USBメモリーまたはSDカードに記録された順番に再生を行ないます。

・DRM(著作権保護されたファイル)には対応していません。

Bluetooth について

Bluetooth(ブルートゥース)

本機はBluetoothの無線技術・ワイヤレスシステムを搭載しています。対応するプレーヤー、携帯電話などの音楽をワイヤレスで聴くことができます。

電波に関する注意事項

本機の使用周波数帯では、産業・科学・医療用機器などのほか、工場の製造ラインなどで使用されている移動体識別用の構内無線局(免許を要する無線局)および特定小電力無線局(免許を要しない無線局)などが運用されています。

- ・本機を使用する前に、近くで移動体識別用の構内無線局および特定小電力無線局が運用されていないことを確認してください。
- ・万が一、本機から移動体識別用の構内無線局に対して電波干渉の事例が発生した場合には、すみやかに電波の発射を停止してください。

通信について

- ・Bluetooth対応のマウスなどのパソコン関連機器と、ヘッドホンなど音楽機器を同時に使用すると、音が途切れたりすることがあります。
- ・本機などのBluetooth機器は無線LAN機器(IEEE802.11b/g/n)と同じ周波数帯(2.4GHz)を使用するため、近くで使用すると電波障害を互いに発生させて、通信速度低下や接続不能になることがあります。このような場合は、使用周波数を変更するか、できるだけ離して(10m程度)使用します。
- ・本機はすべてのBluetooth機器と接続を保証するものではありません。また接続するまで時間がかかるものがあります。
- ・Bluetooth機器どうしの接続で、対応する規格、周波数帯域、プロファイルの種類などによって接続できないことがあります。

安全にご使用いただくために

Bluetooth機器が発生する電波は、電子医療機器などに影響を与えることがあります。場合によっては事故をひきおこすこともありますので、以下のようなところでは持ち込まない、または電源を入れないようにしてください。

- ・病院など医療機関、電車・航空機
- ・自動ドアや火災報知機の周辺
- ・心臓ペースメーカー、医療用電子機器の近く

Bluetooth機能を搭載したセットを改造して使用したときは電波法に抵触します

本機は電波法に基づく特定無線設備の技術基準適合証明等を受けており、その証として「技術マーク」が本機の裏面に表示されています。改造すると、技術基準適合証明が無効となります。無効状態で使用すると、電波法に抵触しますので絶対に改造しないようにお願いします。

Bluetooth機能は日本国内で使用してください

本機のBluetooth機能は、日本国内での無線規格に準拠し認証を取得しています。海外でご使用になると罰せられることがあります。

Bluetooth部 仕様	
適合規格	Bluetooth Ver.4.2 (BLE) と Ver.2.1+EDR に対応
通信出力	Class2
使用周波数帯域	2.4GHz 帯 (2.402 ~ 2.480GHz)
変調方式	G FSK.
プロファイル	A2DP、AVRCP
対応コーデック	SBC
通信距離*	(見通し) 約 10 m*
同時接続台数	1 台
記憶可能ペアリング台数	1 台

* 通信距離は目安です。周囲の環境により距離が変わることがあります。お使いのBluetooth機器によっては接続できないことがあります。詳しくはお使いのBluetooth機器の説明書をご確認ください。

乾電池について

乾電池を扱うときには

- ・指定以外の乾電池は使用しない。
- ・新しい乾電池と古い乾電池、種類の違う乾電池を混ぜて使用しない。
- ・極性表示を間違えないで挿入する。
- ・水や火の中に入れたり、充電・加熱・分解・ショートしない。
- ・液漏れがおきたら使用しない。
乾電池はもちろん、本体も液がついた状態で使用すると危険なため、直接触れずに拭き取るようにし、販売店にご相談ください。
万が一、液が体に付いてしまった場合は、水で十分に洗い流すようにしてください。
- ・長時間使用しないときや、家庭用電源で使用するときは乾電池を取りはずす。
- ・使いきった乾電池や、使用推奨期限の過ぎた乾電池もはずしておく。

FM 補完放送について

FM 補完放送(ワイド FM)

AM放送の放送区域において難聴・災害対策のため、FM放送の周波数(従来の76~90MHz、新たに設定された90.1~95MHz)を用いて、AM放送の補完的な放送をしています。

- 本機はFM補完放送に対応しています。
- ※FM補完放送を実施している放送局、周波数、聴取エリアなどは地域によって異なります。詳しくは各地域の放送局ホームページなどを確認してください。

免責事項について

お客様、または第三者が、この製品の誤った取扱・故障・その他の不都合またはこの製品の使用によって受けられた損害については、法令上の賠償責任が認められる場合を除き、当社は一切その責任を負いませんので、あらかじめご了承ください。

製品の故障・誤動作または不都合によるテープやメモリー等への記録された内容の損害及び録音・再生など、お客様または第三者が製品利用の機会をのがしたために発生した損害等、付随的損害の補償については、当社は一切の責任を負いませんので、あらかじめご了承ください。

カセットテープはフィルムに粉末状の磁性体を塗布したものです。長年ご使用になっていないテープや長時間使用されたカセットテープ等は磁性体が剥がれやすく、またカビ等が発生している場合があります。そのようなテープを再生・録音した場合、本体のカセットヘッドやピンチローラーの故障の原因となります。またお客様のカセットテープの巻き込みや破損の原因となります。

ご使用されたカセットテープが原因での本機の故障については、保証期間であっても保証対象外となります。またテープの巻き込みや破断、破損については、当社は一切の責任を負いません。

各部の名称とはたらき

前面

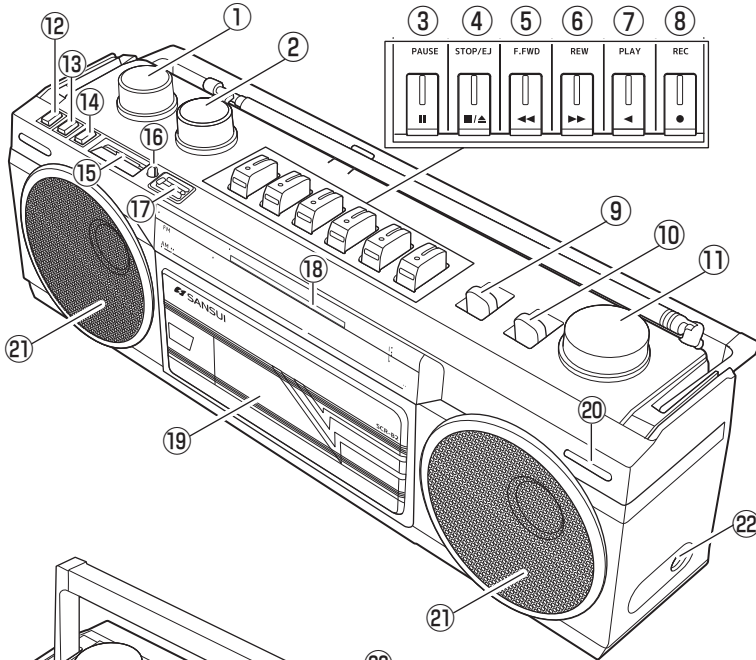

カセット操作部

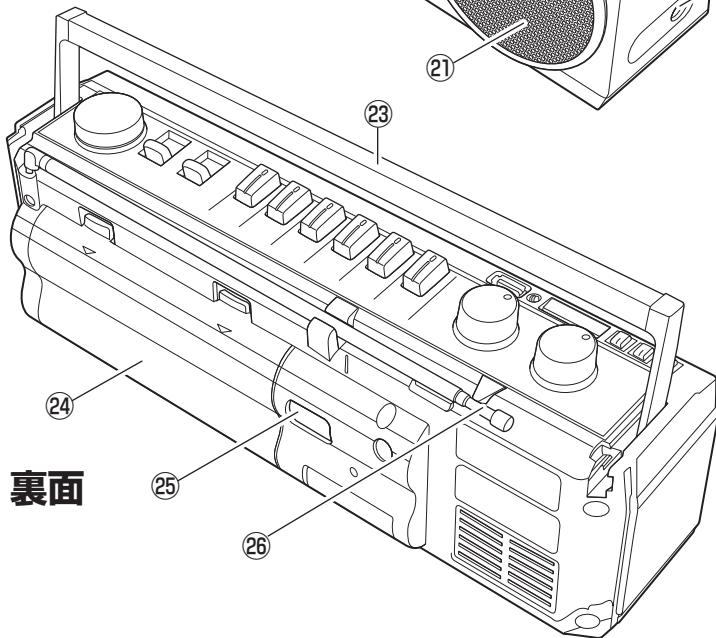
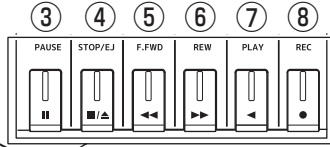

裏面

- ① 音量つまみ
音量の調節をします
- ② BASSつまみ
低音域の増減ができます(音質調節)
- ③ PAUSEボタン
カセットテープ再生/録音の一時停止
- ④ STOP/EJボタン
カセットテープ動作の停止/カセットホルダーを開きます
- ⑤ F.FWDボタン
カセットテープの早送り
- ⑥ REWボタン
カセットテープの巻戻し
- ⑦ PLAYボタン
カセットテープの再生
- ⑧ RECボタン
ラジオ/MP3/Bluetooth接続音源のカセットテープへの録音
- ⑨ FUNCTIONスイッチ
ラジオ/テープ/Bluetooth、USBメモリー、SDカード 再生モードの切り換え
- ⑩ BANDスイッチ
ラジオのバンド(AM/FM)を切り換えます
- ⑪ TUNINGつまみ
ラジオの選局に使用します
- ⑫ メモリーREWボタン
SDカードまたはUSBメモリーの曲の早戻し・前の曲への移動をします
- ⑬ メモリーPLAY/PAUSEボタン
SDカードまたはUSBメモリーの曲を再生/一時停止します
- ⑭ メモリーFFボタン
SDカードまたはUSBメモリーの曲の早送り・次の曲への移動をします
- ⑮ SDカードスロット
SDカードを取り付けます
- ⑯ 動作インジケーター
BT接続時/MP3再生時に点滅します
- ⑰ USB端子
USBメモリーを取り付けます
- ⑱ 周波数表示
ラジオの選局に使用します
- ⑲ カセットホルダー
カセットテープを入れます
- ⑳ 内蔵マイク
まわりの音を録音するときを使用します
- ㉑ ステレオスピーカー
- ㉒ ステレオイヤホン端子
ヘッドホンやイヤホンを接続します。3.5mm 3極ステレオミニプラグに対応しています(接続するとスピーカーの音が消えます)
- ㉓ キャリングハンドル
本体の持ち運びをするときに使用します
- ㉔ 電池ふた
- ㉕ 電源端子
付属の電源コードを接続します
- ㉖ ロッドアンテナ
FMを聴くときに伸ばし、受信しやすい方向に調節します

梱包部品一覧

お買い上げ後、同梱の部品を確認してください。

本体.....	1台
電源コード.....	1本
取扱説明書(保証書含む).....	1冊

正しい使いかた

電源の準備

家庭用電源または乾電池で使用することができます。

- 家庭用電源で使用される場合は必ず乾電池を取りはずしてご使用ください。
- 本体に乾電池が入っている場合、電源プラグをコンセントに接続すると、家庭用電源に切り替わります。乾電池で使用される場合は、電源プラグをコンセントから抜いてください。

家庭用電源で使用する場合

1. FUNCTIONスイッチを「TAPE/OFF」の位置にする
2. 電源コードを、本体裏面にある電源端子に差し込む
3. 電源プラグを、コンセントに差し込む

乾電池で使用する場合

1. FUNCTIONスイッチを「TAPE/OFF」の位置にする
2. 本体裏面の電池ふたをはずし、単1形乾電池4本（別売）を右図のように入れる

電池ふたのツメを押し下げながら手前に引いて、電池ふたをはずしてください。

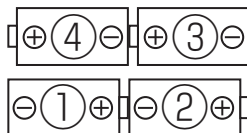
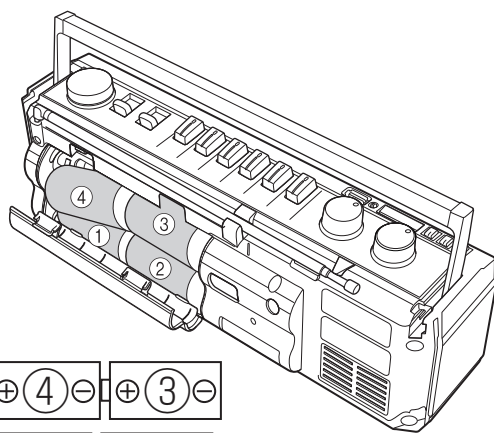
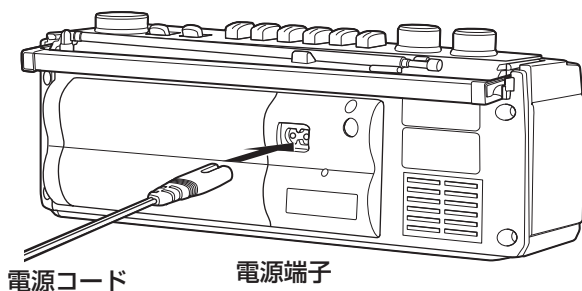
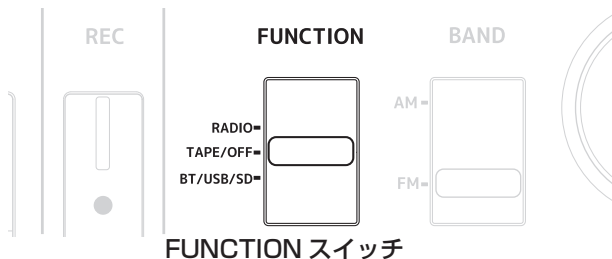

※ 丸数字は入れる順番です。

 警告	• +と-の向きに注意して入れる。 火災・故障の原因になります。
	• 長時間使用しないときや、家庭用電源で使用するときは乾電池を取りはずす。

※「乾電池について」(→5ページ)もお読みください。

3. 電池ふたを取り付ける

電池ふたのふたつのツメがカチッと音がするまで押し込んでください。

正しい使いかた（つづき）

音量・音質を調節する



大音量での再生に注意する。
周囲に迷惑をかけるだけでなく、聴力に影響をおよぼす場合があります。

1. 音量つまみを回して、適切な音量に調節する

音量つまみを左に回すと音量が小さくなり、右に回すと音量が大きくなります。電源を入れるときなど、音量を最小にしてください。

2. BASSつまみを回して、音質を調節する

BASSつまみを右に回すと低音域が強調されます。

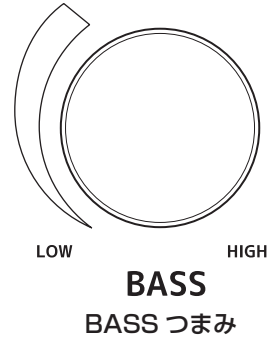
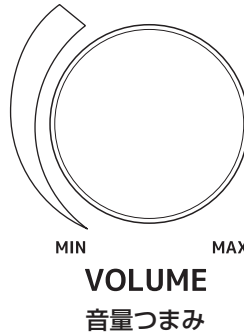

イヤホンを使用する

1. 音量つまみを左に回し、音量を最小にする

2. 本体右側面にあるイヤホン端子(🎧)にイヤホンを接続する

イヤホン端子にイヤホンを接続すると、スピーカーから音が出なくなります。接続したイヤホンを取りはずすと音が出るようになります。

※本機のイヤホン端子は 3.5 mm 3極ステレオミニ端子です。

3. 音量つまみを回して、適切な音量に調節する



イヤホンを使って大音量で長時間聴くことはしない。
聴力に影響をおよぼす場合があります。



イヤホン端子

電源を切る

使用を終えたときに、乾電池や家庭用電源がムダに消費しないように、以下の操作をします。

1. FUNCTIONスイッチを「TAPE/OFF」の位置にする

※カセット操作部のボタンはすべて解除してください。ボタンが押されたままの状態では電力を消費することがあります。



使用後は必ず電源を切り、電源プラグをコンセントから抜く。
火災・故障の原因になります。

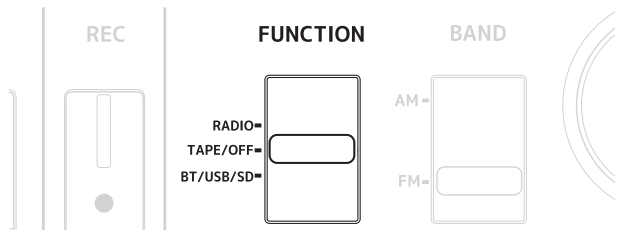

FUNCTION スイッチ

カセットテープを使用する

カセットテープを操作するには、本体上部のカセット操作部を使います。

※「カセットテープについて」(→4ページ)もお読みください。

カセットテープを再生する

1. FUNCTIONスイッチを「TAPE/OFF」の位置にする

2. ■/▲STOP/EJボタンを押してカセットホルダーを開け①、カセットテープを入れる②

カセットテープはテープが見える側を上、聴きたい面を手前に入れて入れます。

3. カセットホルダーを閉める③

カチッと音がするまで確実に閉めてください。

4. カセット操作部のボタンでカセットテープを操作する

◀ PLAY 再生

・再生します。

|| PAUSE 一時停止

・再生中・録音中に一時停止します。もう一度押すと、再開します。

◀◀ F.FWD 早送り

・早送りする(再生位置を進める)ことができます。

▶▶ REW 巻戻し

・巻戻しする(再生位置を戻す)ことができます。

■/▲ STOP/EJ 停止 / 取り出し

・カセットテープの再生・録音を停止することができます。

・早送り・巻戻しを解除することができます。

・カセットテープが停止状態の時に押すと、カセットホルダーが開きます。

5. カセットテープを聴き終わったら、■/▲STOP/EJボタンを押して確実に停止させる

・本機はセミオートストップ機能が搭載されています。再生や録音時にテープの最後までいくと自動的に停止します。早送りや巻戻しでは自動的に停止しませんのでテープの最後までいったらSTOP/EJボタンで停止させてください。停止させないで早送り/巻戻し動作を続けると故障の原因となります。

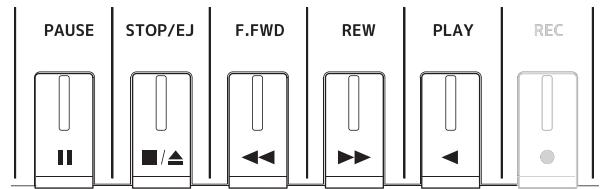
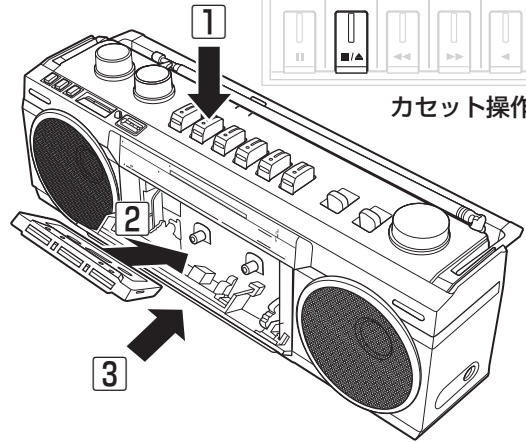
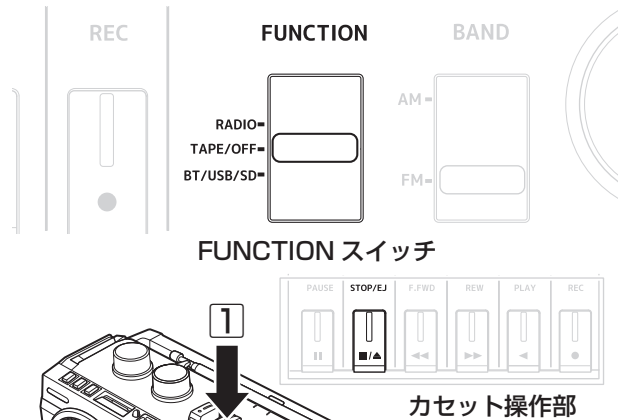

カセット操作部

カセットテープを使用する（つづき）

カセットテープに録音する

本機は、ラジオ・USBメモリー/SDカードのMP3音声・接続されたBluetooth機器の音声をカセットテープに録音することができます。

※「カセットテープについて」（→4ページ）もお読みください。

1. ■/▲STOP/EJボタンを押してカセットホルダーを開け、カセットテープを入れる

カセットテープはテープが見える側を上、録音したい面を手前に入れて入れます。

2. 録音したい音源を再生する

「Bluetooth機器の音楽を聴く」11～13ページ、「USBメモリー/SDカードのMP3を聴く」14ページ、「ラジオを聴く」15ページをご確認ください。

3. カセット操作部の●RECボタンを押すと録音が始まる

- RECボタンを押すと◀PLAYボタンも同時に押されます。
- 録音レベルは自動調節されます。録音中に音量つまみを操作しても録音に影響ありません。
- テープの最後までいくと自動的に録音を停止します。

4. 録音を一時停止するには||PAUSEボタンを押す

- もう一度押すと録音が再開されます。

5. 録音を停止するには■/▲STOP/EJボタンを押す

内蔵マイクで録音する

本機にはマイクが内蔵されています。FUNCTIONスイッチを「TAPE/OFF」の位置にして●RECボタンを押すと、まわりの音を録音することができます。

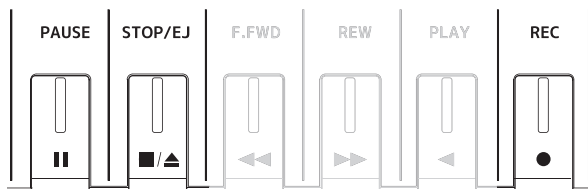

カセット操作部

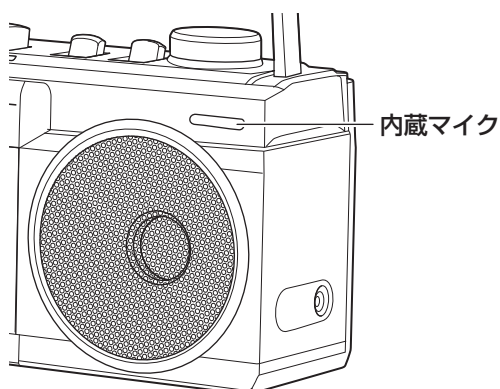

Bluetooth 機器の音楽を聴く



USB メモリー /SD カードが接続された状態では Bluetooth 機能は使用できません。

Bluetooth 機能を使用するときは、必ず USB メモリー /SD カードを取りはずしてください。

Bluetooth 機器の設定

- Bluetooth デバイスの接続設定をすることを「ペアリング」といいます。
 - ペアリングするときは、両方の機器を 1m 以内に置いてペアリング設定をしてください。
 - 本機は一度に 1 台の Bluetooth 機器しか接続できません。
- ※「Bluetooth について」(→ 5 ページ) もお読みください。

本機は以下の手順で Bluetooth 機器と接続 (ペアリング接続) することができます。

Bluetooth 機器との初めての接続

1. ペアリングしたい Bluetooth 機器の電源を入れる

Bluetooth 接続モードにしておきます。

2. 本機の FUNCTION スイッチを「BT/USB/SD」の位置にする

動作インジケータが点灯した後、早く点滅します。

3. 接続する Bluetooth 機器のサーチ機能を利用して、本機の製品名「SCR-B2」を検索する

検索が完了すると、接続する外部機器のディスプレイに「SCR-B2」が表示されますので、それを選択し「ペアリング」を開始します。

※ペアリング接続・設定方法は、お使いの Bluetooth 機器の取扱説明書をご覧ください。

※PINコードが要求された場合は、4桁の数字「0000」を入力してください。

4. 接続が成功すると、信号音が鳴る

動作インジケータが点灯に変わります。

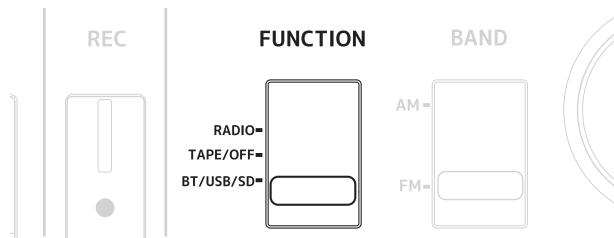

FUNCTION スイッチ

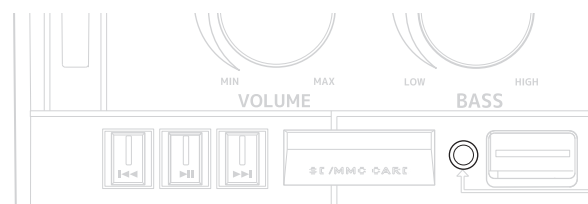

動作インジケータ



本機は SCMS-T に対応していません。接続する Bluetooth 機器が SCMS-T 対応のときは、ご使用になれないことがあります。詳しくはお使いの Bluetooth 機器の取扱説明書をご確認ください。

Bluetooth 機器の音楽を聴く (つづき)

Bluetooth 機器との 2 回目以降の接続

一度ペアリングをした Bluetooth 機器は、2 回目以降は自動的に接続されます。再接続されないときは、「Bluetooth 機器との初めての接続」の手順に従って再度接続してください。

※ 接続する Bluetooth 機器によっては、自動的に接続されないことがあります。本機の故障ではありません。

別の Bluetooth 機器との接続

別の Bluetooth 機器を本機に接続したいときは、現在接続されている機器の接続を切断してください。本機は一度に 1 台の機器しか接続できません。

1. 接続していた外部機器の Bluetooth 機能をオフにする

・接続中の外部機器に表示されている、本機の製品名「SCR-B2」の登録を解除します。

2. 別の外部機器と「Bluetooth 機器との初めての接続」を行なう

3. 接続できないときは、FUNCTION スイッチをいったん「TAPE/OFF」に戻してから、「BT/USB/SD」の位置にして、再度「Bluetooth 機器との初めての接続」を行なう

※ Bluetooth 機能の接続、切断操作につきましては、お手持ちの外部機器の取扱説明書もあわせてご確認ください。

Bluetooth 機器の再生と操作

Bluetooth 機器の音楽をワイヤレスで楽しむことができます。

1. 「Bluetooth 機器との初めての接続」の設定・ペアリングを行なっておく

2. 本機と Bluetooth 機器が接続していることを確かめる

※ Bluetooth 機能の接続、切断操作につきましては、お手持ちの外部機器の取扱説明書もあわせてご確認ください。

3. 本機に接続したBluetooth機器で再生を始める

本機のメモリー操作部のボタンで、接続したBluetooth機器のコントロールができます。再生中は動作インジケータがゆっくりと点滅します。

※ 接続したBluetooth機器の音声出力レベルにも注意してください。出力レベルが小さい場合は正しく再生されないことがあります。

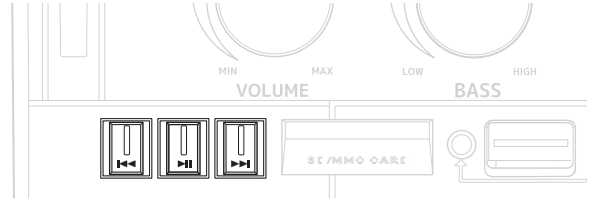

メモリー操作部

本機で操作できるBluetooth外部機器の機能

▶|| 再生／一時停止

▶▶| 順スキップ

|◀◀ 逆スキップ

※ このコントロールする機能は、BluetoothのAVRCPプロファイル対応機器との接続時のみ機能します。

※ お使いのBluetooth機器によっては正しく操作できない場合があります。



注意

USBメモリー/SDカードが接続された状態ではBluetooth機能を使用できません。

Bluetooth機能を使用するときは、必ずUSBメモリー/SDカードを取りはずしてください。

4. 再生を終えたら、FUNCTIONスイッチを「TAPE/OFF」の位置にする

電源が切れます。

USB メモリー /SD カードの MP3 を聴く

本機では、USB メモリー /SD カードに記録された MP3 ファイルを再生することができます。

※「USB メモリー、SD カードについて」(→ 4 ページ) もお読みください。

1. FUNCTIONスイッチを「TAPE/OFF」の位置にする

2. USB端子にUSBメモリーを接続する、またはSDカードの場合はSDカードスロットに接続する

SD カードはラベル面を手前にして取り付けてください。

3. FUNCTIONスイッチを「BT/USB/SD」の位置にする

USB メモリーまたはSDカードを認識すると、信号音が鳴ります。

4. 自動で再生が開始される

再生中は動作インジケータが点滅します。

5. メモリー操作部のボタンで操作する

▶▶ : 再生 / 一時停止

▶▶▶ : 順スキップ

次の曲を再生します。

・最後の曲の次は、最初の曲に戻ります。

◀◀◀ : 逆スキップ

ひとつ前の曲を再生します。

・最初の曲の前は、最後の曲にスキップします。

▶▶▶ ボタンを長押し : 早送り

◀◀◀ ボタンを長押し : 早戻し

6. ▶▶PLAY/PAUSEボタンで演奏を停止させる

動作が停止すると動作インジケータが点滅から点灯に変わります。

・USB メモリーとSD カードについては、後から接続、認識したメモリーが優先して再生されます。

・誤動作や故障を防ぐために、USB メモリーとSD カードは同時に接続しないでください。

7. 再生を終えたら、FUNCTIONスイッチを「TAPE/OFF」の位置にする

電源が切れます。

SD カード

USB メモリー

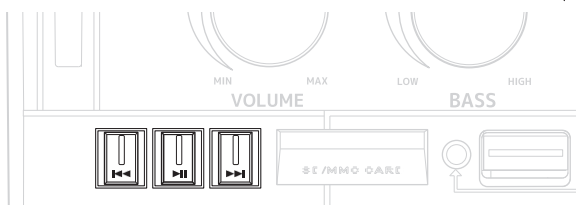
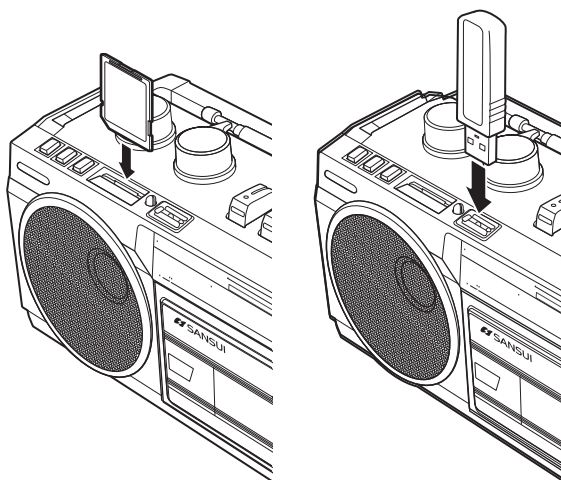

メモリー操作部

⚠注意

- 動作インジケータ点滅中は USB メモリー /SD カードを抜き差ししない。データが破損する恐れがあります。
- ファイルに適切な拡張子 [.mp3] を付ける。
拡張子が付いていないと、音楽ファイルと認識しません。また、実際のファイル形式と違う拡張子が付いていると、異音を発生する恐れがあります。
- USB メモリー /SD カードの抜き差しをするときには、(金属にさわるなどして) 体の静電気をなくしておく。
空気が乾燥して静電気が起こりやすい環境のとき、USB メモリー /SD カードを扱うと、データを破壊してしまうことがあります。
- 本機で USB メモリー /SD カードに録音することはできません。
- 本機の USB 端子でスマートフォンや携帯電話の充電はできません。
- SD カードスロット上に「SD/MMC CARD」と記載されていますが、本機は SD カード専用です。
マルチメディアカード (MMC) は使用できません。

ラジオを聴く

FM ラジオ・AM ラジオを聴く

本機ではFM 放送とAM 放送を聴くことができます。FM 放送は 76 ~ 108MHz の受信ができ、FM 補完放送（ワイドFM）に対応しています。

1. FUNCTIONスイッチを「RADIO」の位置にする
2. BANDスイッチで「AM」または「FM」を選ぶ
3. TUNINGつまみで聴きたいラジオ局の周波数に合わせる

周波数表示を目安に TUNING つまみを回し、ラジオ局の周波数に合わせます。

- 受信状態を向上させるには、電波をできるだけさえぎらないように、より窓際へ設置します。
- FM の受信状態を向上させるには、ロッドアンテナを伸ばしたり、角度を変えたりしてください。
- AM の受信状態を向上させるには、AM のアンテナが本体内部にあるため、本体の向きや高さを変えてください。



テレビの近くで AM 放送を受信すると雑音が入ることがあります。テレビなどから離して使用してください。

4. ラジオを聴き終わったら、FUNCTION スイッチを「TAPE/OFF」の位置にする

電源が切れます。



ラジオを聴かないときは、ロッドアンテナをたたんでおく。けが・破損・故障の原因になります。

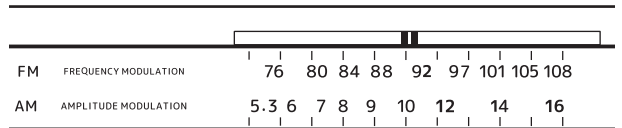
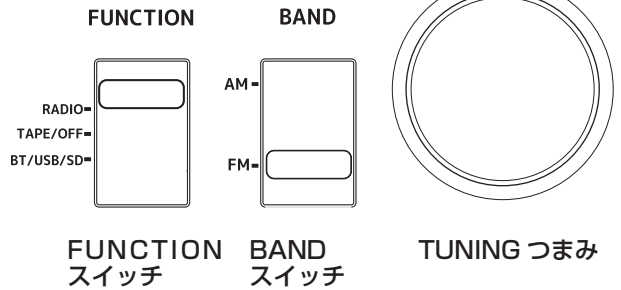
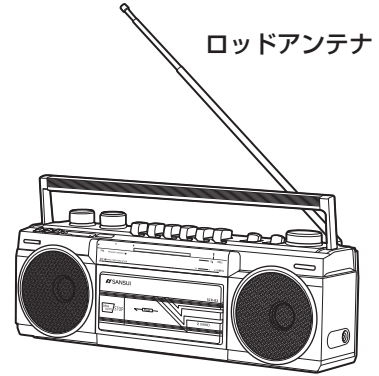

周波数表示

お手入れのしかた



- 修理技術者以外の人は分解や修理をしない。
- お手入れの際は、必ず電源プラグをコンセントから抜く。
感電・火災・けがの原因になります。

本体のお手入れ

本体の汚れは、ぬるま湯か台所用洗剤に浸してかたくしぼった柔らかい布で拭き取り、さらに乾いた布でやさしくから拭きをしてください。(樹脂部分は強くこすらないでください。傷つきの原因となることがあります。)

カセットヘッド部のクリーニング

ヘッドやキャプスタン、ピンチローラーは長時間使用すると磁粉やゴミ、ホコリなどが付いて汚れてきます。汚れがひどくなると、音質が悪くなったり、音が小さくなる、前の音が消えないで残る、などの症状がでます。カセットホルダーを開け、市販のクリーニングキットで清掃します。ホコリなどは、市販のクリーニングキットのブロワーを使って掃きだしてください。

- 綿棒にクリーナー液をしみこませ、ヘッドやピンチローラー、キャプスタンを拭き取ります。
- クリーナー液を使用した場合、十分乾いてからテープをセットしてください。乾く前にセットすると、録音内容が消えるなど、テープに悪影響を与えます。

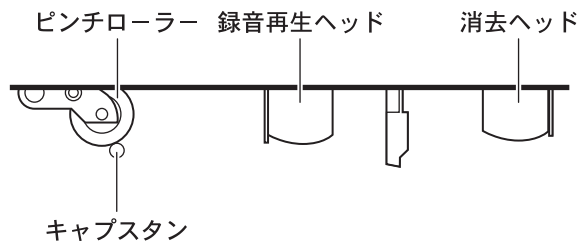

録音再生ヘッドの消磁

長時間使用するとヘッドが磁化され、そのまま録音や再生をするとボソボソという雑音が入ります。このようなときは、市販のヘッド消磁器を使って録音再生ヘッドを消磁してください。



- ベンジン・シンナーでは拭かない。
変色や変形の原因になります。
- 化学ぞうきんをご使用の際は、その注意書きに従って使用する。
変色・キズの原因になります。
- 本体に水をかけたりしない
感電・故障の原因になります。

修理・サービスを依頼する前に

⚠警告 修理技術者以外の人は分解したり修理をしない。

「故障かな？」と思ったときには次の点をお調べください。

症状	主な原因	処置
共通部		
電源が入らない	• 電源コードがはずれている	電源コードを本体の電源端子に、電源プラグをコンセントに接続する
	• 乾電池が消耗している	新しい乾電池に交換する
	• 乾電池の向きがおかしい	乾電池を正しく入れなおす
音が出ない	• FUNCTION スイッチが目的のモードに設定されていない	FUNCTION スイッチを目的のモードの位置にする
	• イヤホン端子にイヤホンが接続されている	イヤホンを取りはずす
イヤホン端子にイヤホンを接続しても正しく聴こえない	• イヤホンのミニプラグが奥まで差し込まれていない	ミニプラグを奥まできちんと差し込む
	• 4 極以上のミニプラグのイヤホンを使用している（4 極以上のミニプラグは正しく使用できないことがあります）	3 極のステレオミニプラグイヤホンを使用してみる、または変換プラグなど使用してみる
雑音が入る	• 近くで電波など発する機器（携帯電話など）を使用している	電波など発する機器から離す、もしくは電波など発する機器を離す
正常な動作をしない		一度電源プラグを抜いて接続しなおす、または乾電池をはずして入れなおす

ラジオ部

雑音が入る	• テレビなどが近くにある	テレビなどから離す
	• 乾電池が消耗している	新しい乾電池に交換する
	• 電波状態が悪い	ロッドアンテナを立てる（FM）、窓ぎわなどで試してみる

Bluetooth 部

音が出ない	• Bluetooth 機器との距離が遠い	Bluetooth 機器と本機を 10m 以内に近づける
	• 無線 LAN や電子レンジ、無線機器などの影響を受けている	影響しそうな機器の使用をやめてみる
	• 正しくペアリングされていない	もう一度ペアリングしてみる
	• SCMS-T の送信	本機は SCMS-T に対応していません
ペアリングできない	• Bluetooth 機器との距離が遠い	Bluetooth 機器と本機を 1m 以内に近づけてペアリングする
	• Bluetooth 機器側の問題	電源など十分に確保してから試してみる
	• 先に別の Bluetooth 機器が接続されている	別の Bluetooth 機器が接続されていないか確認する
Bluetooth 機能が動作しない	• USB メモリーまたは SD カードが接続されている	USB メモリーまたは SD カードを取りはずす

修理・サービスを依頼する前に（つづき）

症状	主な原因	処置
USB メモリー部		
USBメモリーを認識しない	• USBメモリーがFAT32以外のファイルシステムでフォーマットされている	USBメモリーをFAT32でフォーマットしなおす
	• USBハブなど介して接続している	本体に直接接続する
	• 大容量のものを使用している	16GB以下のものを使用する
	• HDDを接続している	USBメモリーを使用する
充電されない	• 本機は充電対応になっていません	充電には使用しない
SD カード部		
SD カードを認識しない	• SDカードがFAT32以外のファイルシステムでフォーマットされている	SDカードをFAT32でフォーマットしなおす
	• 大容量のものを使用している	SDHC16GB以下のものを使用する
	• 正しく取り付けられていない	挿入方向など確認し正しく取り付ける
	• SDカード変換アダプターの不良	SDカード変換アダプターを交換する
カセットデッキ部		
カセットが入らない	• 逆向きに入れようとしている	テープが見える側を上にして入れる
テープが機械に巻きつく	• ピンチローラーやキャプスタンが汚れている	クリーニングをする
	• テープがたるんでいる	たるみをなくしてから入れる
	• 長時間テープを使用している	90分以上のテープは薄く、静電気などの影響で巻きつきやすいため使用しない
音がとぶ	• ヘッドが汚れている	ヘッドをクリーニングする
録音ができない	• ヘッドが汚れている	ヘッドをクリーニングする
	• カセットテープが入っていない	カセットテープを入れる
	• カセットテープの消去防止ツメが折れている	ツメの部分をテープでふさぐ
	• リーダーテープ部分に録音しようとしている	リーダーテープ部分には録音できません
マイクの録音音質がよくない	• マイクの前に障害物がある	マイクの周りを確認する
前の録音が完全に消えない	• ヘッドが汚れている	ヘッドをクリーニングする
	• ノーマルテープ以外のテープを使用している	ノーマルテープを使用する
	• ヘッドが汚れている	ヘッドをクリーニングする
雑音が多い 音質がよくない	• ヘッドが汚れている	ヘッドをクリーニングする
	• ヘッドが磁化している	ヘッドを消磁する
	• 乾電池が消耗している	新しい乾電池に交換する

長年ご使用の製品はよく点検を

このような症状はありませんか？

- 電源コードや電源プラグが異常に熱い。
- コードを動かすと、通電したり、しなかったりする。
- こげ臭い匂いがする。
- その他の異常・故障がある。



このような症状のときは、事故防止のため、すぐに電源を切り、コンセントから電源プラグを抜いて、必ず販売店またはドウシシャサービスセンターに点検をご相談ください。

主な仕様

仕 様

電 源	AC100V 50/60Hz DC6V 単 1 形乾電池 × 4 本
乾電池連続使用時間*	ラジオ受信時 : 約 90 時間 カセットテープ再生時 : 約 50 時間 USB/SD MP3 再生時 : 約 50 時間 Bluetooth 接続時 : 約 75 時間
消費電力	10W (動作時。スタンバイ時 1.6W)
定格出力 (THD : 10%)	0.8W + 0.8W
受信周波数	FM : 76.0-108.0MHz AM : 530-1629kHz
USB 端子	使用可能 USB メモリー 16GB 以下
SD カードスロット	使用可能 SD カード SDHC 16GB 以下
再生可能フォーマット	MP3
カセットデッキ部	ステレオ録音/再生 2ヘッド セミオートメカタイプ
Bluetooth 部	Ver.4.2 (BLE) と Ver.2.1+EDR に対応 対応プロファイル : A2DP、AVRCP 対応コーデック : SBC
外形寸法	(約) 幅 317 × 奥行 95 × 高さ 115mm (突起物含む)
質 量	(約) 1.2kg (本体のみ)

* ボリューム30%、新品のアルカリ乾電池使用時。

* 周囲の温度や使用条件により、連続使用時間は異なることがあります。

- 仕様等は改善・改良のため、予告なく変更することがあります。
- この製品を使用できるのは日本国内のみで、海外では使用できません。

(This unit can not be used in foreign countries as designed for Japan only.)

株式会社ドウシシャ

(東京本社第一ビル) 〒140-0011 東京都品川区東大井1-8-10 (大阪本社) 〒542-8525 大阪府大阪市中央区東心斎橋1-5-5

■故障・修理についてのご相談に関しては…

⇒ドウシシャ福井 A & V サービスセンター 【受付時間】 9:00 ~ 17:00 (土日祝以外の月~金曜日)

〒915-0801 福井県越前市家久町 41-1 **TEL 0778 (24) 2779 FAX 0778 (24) 2799**

- ※ 製品名、品番をご確認のうえ、お電話をいただきますようお願い致します。
- ※ FAX もしくは、お電話をいただいた際にお話いただく情報は、お客様へのアフターサービスにおいて利用させていただきますので、ご了承ください。